

Living 80

10.50 x 7.80 m (81.90 m²)
Apbūves platība

3 istabas
Plānojums



→ [Tehniskie dati un aprīkojums](#)



Platums: 7.80 m



Garums: 10.50 m



Augstums: 4.45 m



Bāzes komplektācija

Komplektācijā iekļauts:

- Mājas sienu karkass
- Jumts, logi un ārdurvis
- Pilna ārējā/iekšējā apdare ar siltinājumu
- Grīdas segumi istabās un vannasistabā
- Siltumsūknis Gaiss/Ūdens ar siltajām grīdām un integrētu 185l ūdens sildītāju
- Sinhronizēta ventilācijas sistēma ar sienā iebūvētiem rekuperātoriem (4 gab) un papildu nosūces ventilatoru vannasistabai nosūces ventilatoru vannas istabas telpai.
- Kanalizācijas un elektroinstalāciju izvadi

Cena (ar PVN)

€139 795

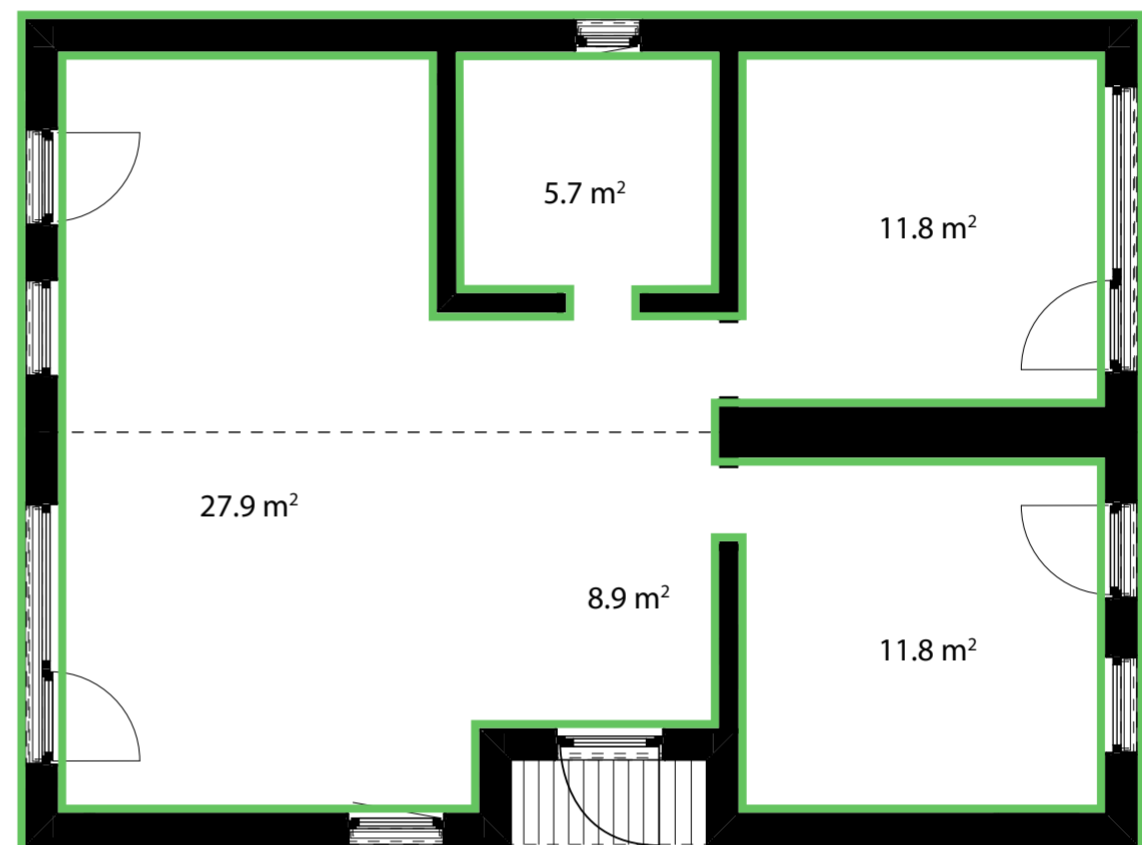

Standarta komplektācija

- Viss bāzes komplektācijā iekļautais
- Pilns vannasistabas aprīkojums - izlietne ar skapīti, pods, dušas stūris, apgaismojums
- Ozolkoka finierējuma durvis 3 gab.

Cena (ar PVN)

€143 425

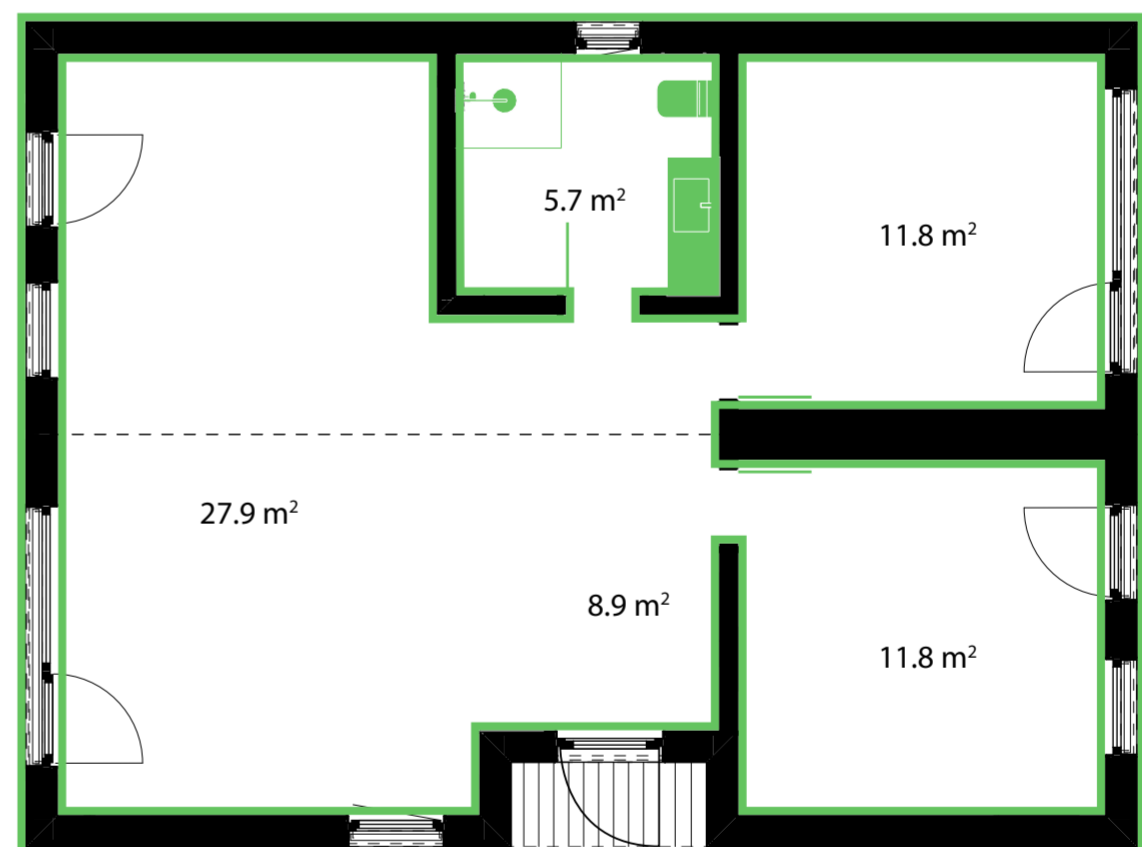

Pilna komplektācija

Komplektācijā iekļauts:

- Viss standarta komplektācijā iekļautais
- Virtuve ar izlietni un maisītāju, ledusskapi, 4 riņķu indukcijas plīti, tvaika nosūcēju, cepeškrāsni, trauku mazgājamo mašīnu un LED gaismekli skapītī
- Skapis koridorā

Cena (ar PVN)

€149 095

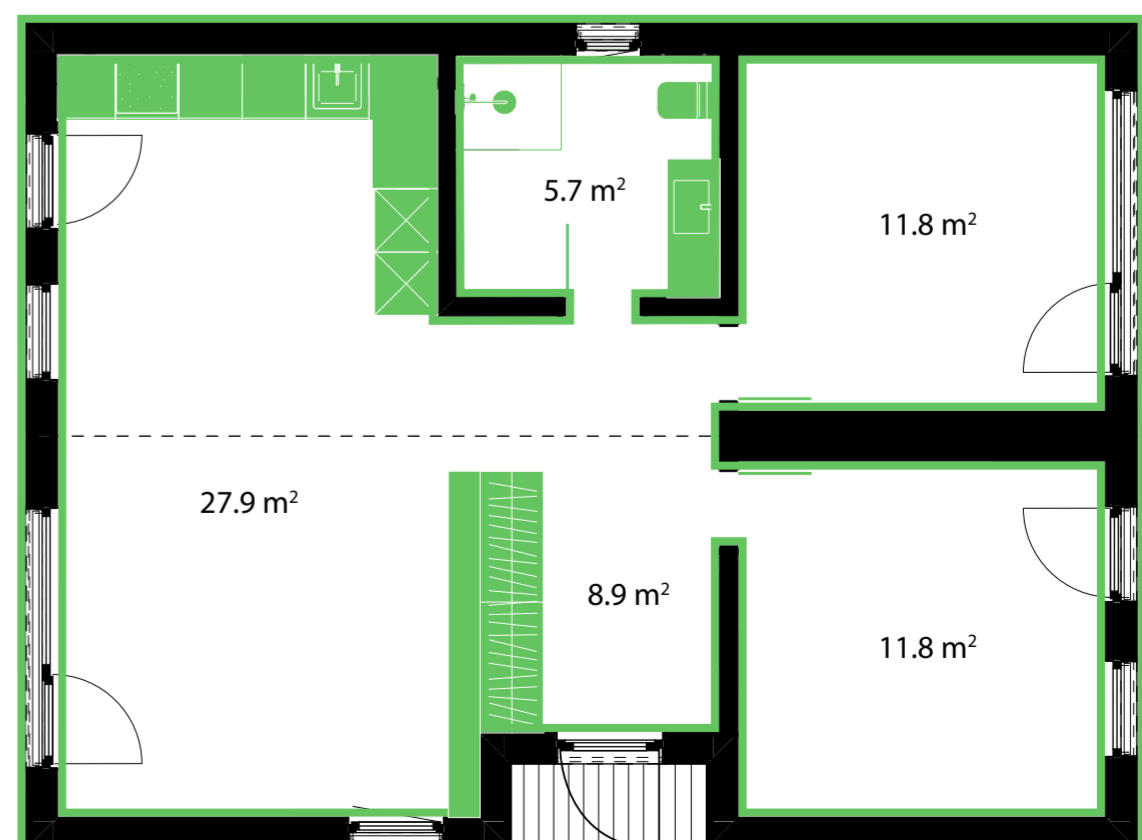

Krāsas izvēles

① Ārējās fasādes krāsas

Antracīts

RAL 7016



Cena (ar PVN)

iekļauts cenā

Bēšs

RAL 1015



Cena (ar PVN)

iekļauts cenā

Gaiši pelēks

RAL 7037



Cena (ar PVN)

iekļauts cenā

Zaļš

RAL 6007



Cena (ar PVN)

iekļauts cenā

Melns

RAL 9005



Cena (ar PVN)

iekļauts cenā

Brūns

Tikkurila 5077



Cena (ar PVN)

iekļauts cenā

Plānojuma izmaiņas

② Mājas novietojums uz zemes gabala

Standarta novietojums

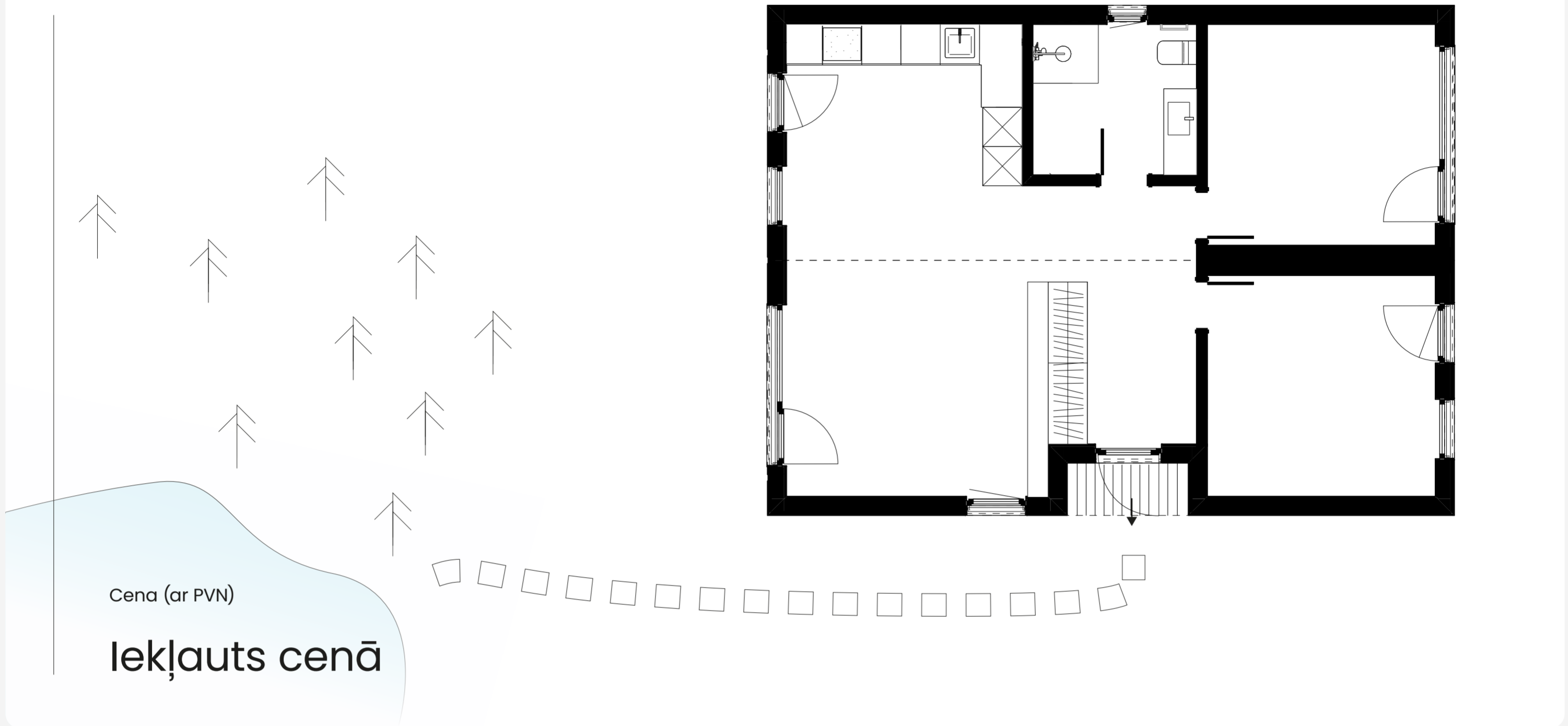

Spoguļa novietojums

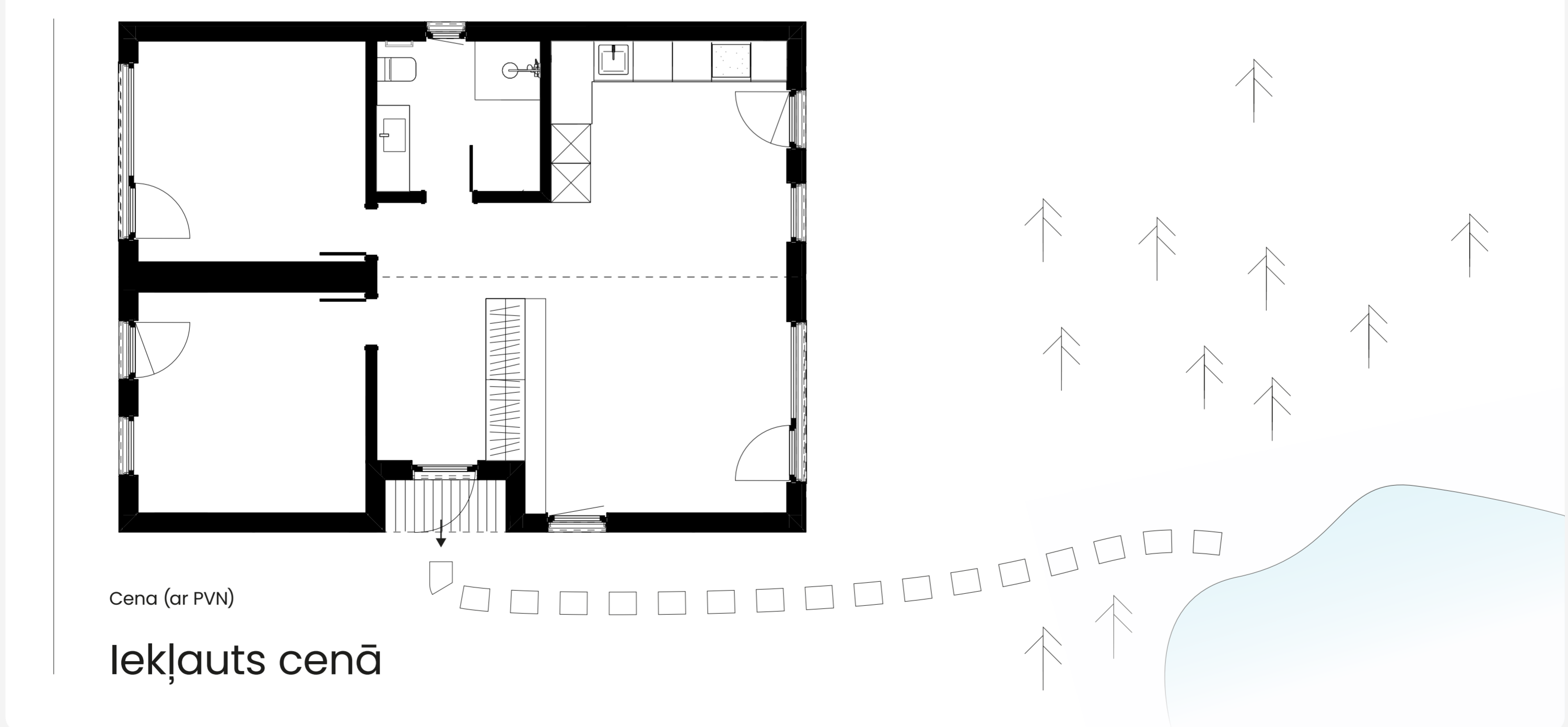

Plānojuma izmaiņas

3 Logu izmaiņas



Logu izmēru izmaiņas

Standarta logu izmēri

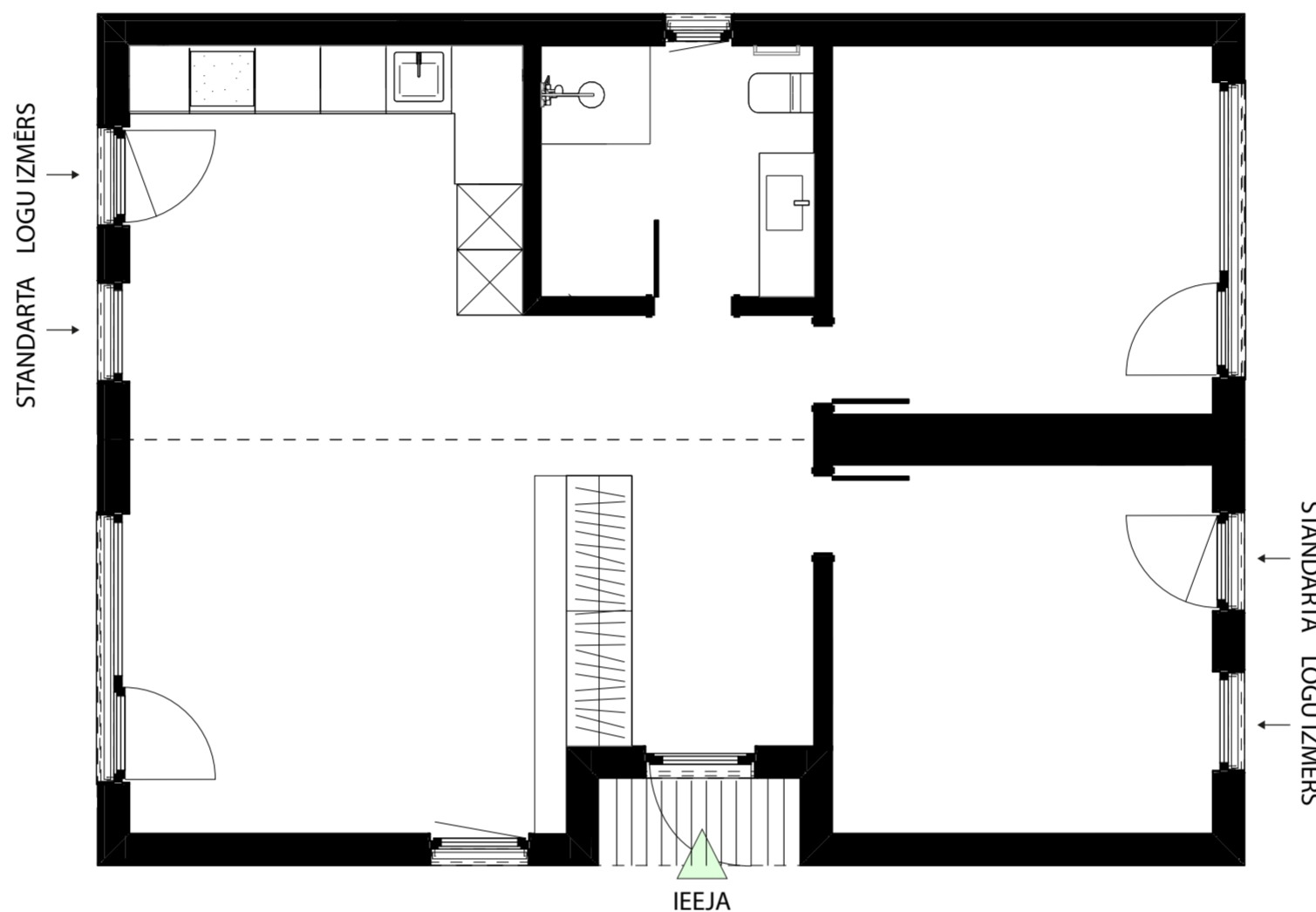

Logu izmēru maiņa



Cena par katru logu (ar PVN):

+1000 €

Grīdas segumu izvēles

4 Dzīvojamo zonu lamināts



Dabīgs ozols

MAMMUT, 33. klase, 12 mm

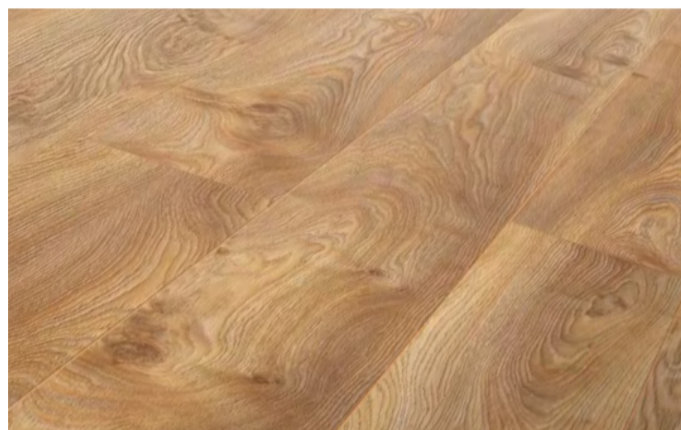

Cena (ar PVN)

lekļauts cenā



Gaišs ozols

MAMMUT, 33. klase, 12 mm

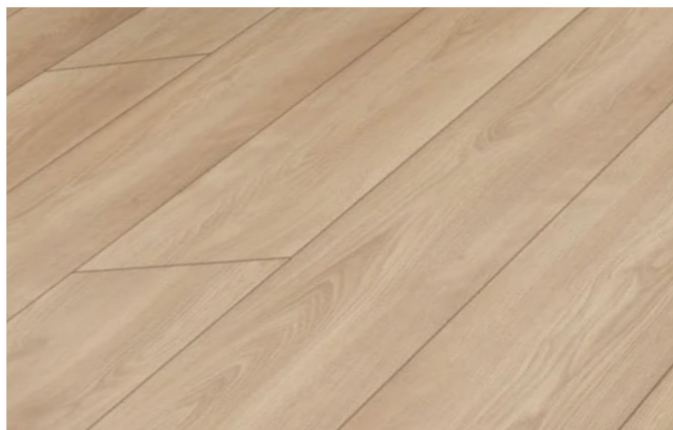

Cena (ar PVN)

lekļauts cenā



Tumšs ozols

MAMMUT, 33. klase, 12 mm



Cena (ar PVN)

lekļauts cenā

5 Vannas istabas grīdas flīzes



Gaiši pelēkas

Flīzes, 60 × 60 cm

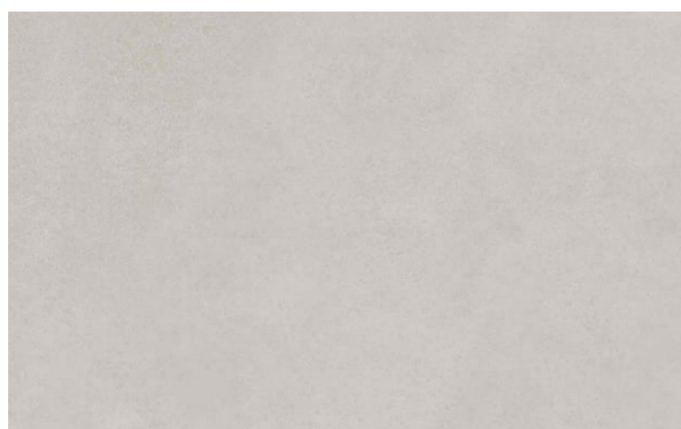

Cena (ar PVN)

lekļauts cenā



Pelēkas

Flīzes, 60 × 60 cm

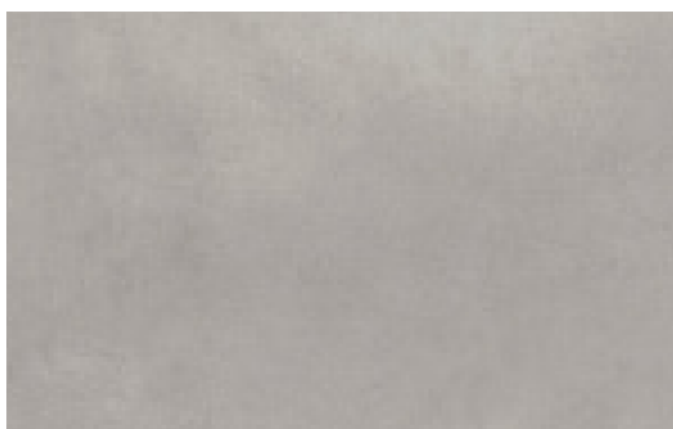

Cena (ar PVN)

lekļauts cenā



Tumši pelēkas

Flīzes, 60 × 60 cm



Cena (ar PVN)

lekļauts cenā

6 Vannas istabas sienu apdare



Gaiši pelēka

Vinila paneļi, 280 × 120 cm



Cena (ar PVN)

lekļauts cenā



Pelēka

Vinila paneļi, 280 × 120 cm

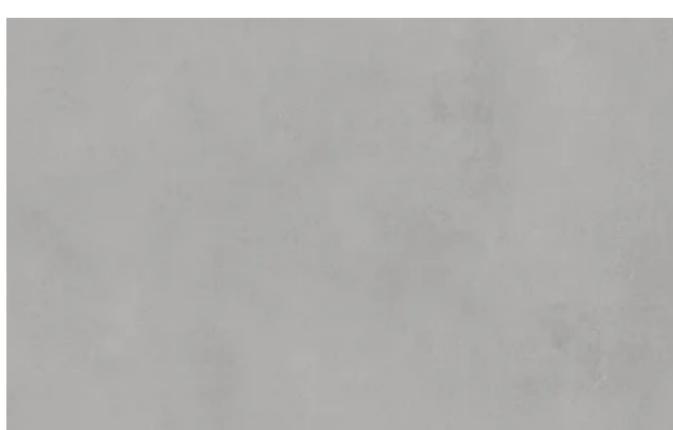

Cena (ar PVN)

lekļauts cenā



Tumši pelēka

Vinila paneļi, 280 × 120 cm

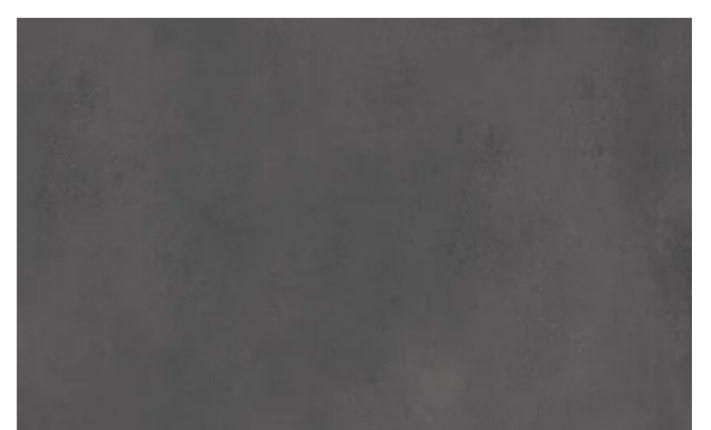

Cena (ar PVN)

lekļauts cenā

Pilnās komplektācijas izvēles

7 Virtuves krāsu toņi

▪ Vizualizācijai ilustratīva nozīme

Gaišā versija

Baltas skapju fasādes ar koka virtuves darba virsmu

Cena (ar PVN)

Iekļauts cenā

Fasādes:

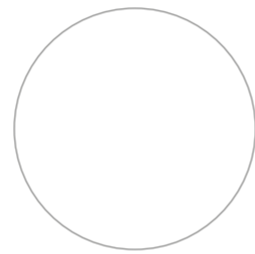

Virsmā:



Pelēkā versija

Pelēkas skapju fasādes ar baltu virtuves darba virsmu

Cena (ar PVN)

+500 €

Fasādes:

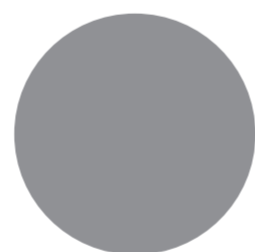

Virsmā:

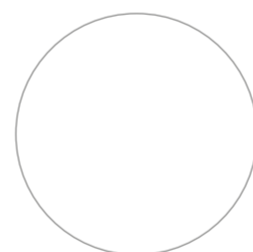

Koka versija

Koka skapju fasādes ar silti pelēku virtuves darba virsmu

Cena (ar PVN)

+1000 €

Fasādes:



Virsmā:



Papildaprīkojums

8 Jumta logi

Piedāvā MyCabin oficiālais sadarbības partneris

 Standarta logs ar manuālo vadību

VELUX Standard jumta logs, manuāls, palīgmateriāli un montāža - iekļauta cenā

Izmērs: 78x98 cm

Specifikācija:
 Siltuma izolācija: 1,1
 Saules enerģijas caurlaidība: 0,50
 Trokšņa samazinājums dB: 32
 Stikla laminācija: Nav
 UV staru aizsardzība: Nav



Cena (ar PVN)

+2000 €

Skaitis (maks. 3 gab.)

 Standarta logs ar solāro vadību

VELUX Standard jumta logs ar solāro vadību, palīgmateriāli un montāža - iekļauta cenā

Izmērs: 78x98 cm

Specifikācija:
 Solārs motors
 Siltuma izolācija: 1,1
 Saules enerģijas caurlaidība: 0,50
 Trokšņa samazinājums dB: 32
 Stikla laminācija: Nav
 UV staru aizsardzība: Nav



Cena (ar PVN)

+2500 €

Skaitis (maks. 3 gab.)

 Premium logs ar manuālo vadību

VELUX Premium jumta logs, manuāls, palīgmateriāli un montāža - iekļauta cenā

Izmērs: 78x98cm

Specifikācija:
 Siltuma izolācija: 1,1
 Saules enerģijas caurlaidība: 0,49
 Trokšņa samazinājums dB: 35
 Stikla laminācija: Ir
 UV staru aizsardzība: Ir



Cena (ar PVN)

+2500 €

Skaitis (maks. 3 gab.)

 Premium logs ar solāro vadību

VELUX Premium jumta logs ar solāro vadību, palīgmateriāli un montāža - iekļauta cenā

Izmērs: 78x98cm

Specifikācija:
 Solārs motors
 Siltuma izolācija: 1,1
 Saules enerģijas caurlaidība: 0,49
 Trokšņa samazinājums dB: 35
 Stikla laminācija: Ir
 UV staru aizsardzība: Ir



Cena (ar PVN)

+3000 €

Skaitis (maks. 3gab.)

9 Jumta logu novietojums

Izvēlies novietojumu!

Atzīmē plānojumā MyCabin piedāvātās uzstādīšanas vietas jumta logiem

Jumta logu atzīmēm jāsakrīt ar augstāk izvēlēto jumta logu apjomu!

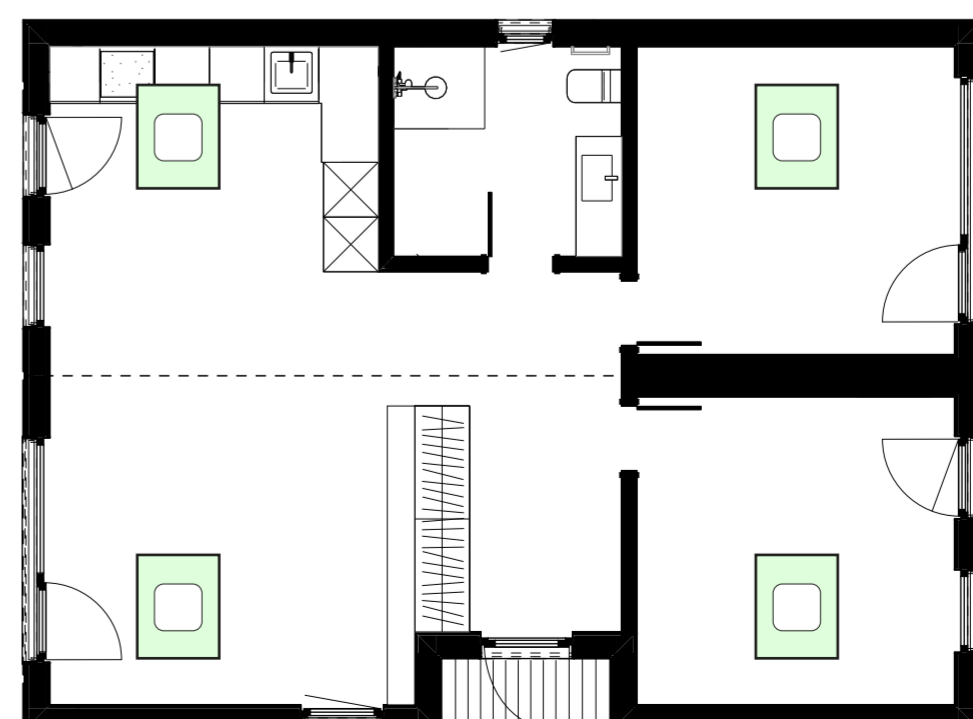

Papildaprīkojums

10 Insektu tīkls logiem

Neverams (Nr. 1)

Neverams (Nr. 2)

Cena par vienību (ar PVN)

+200 €

Atverams (Nr. 1)

Atverams (Nr. 2)

Cena par vienību (ar PVN)

+380 €

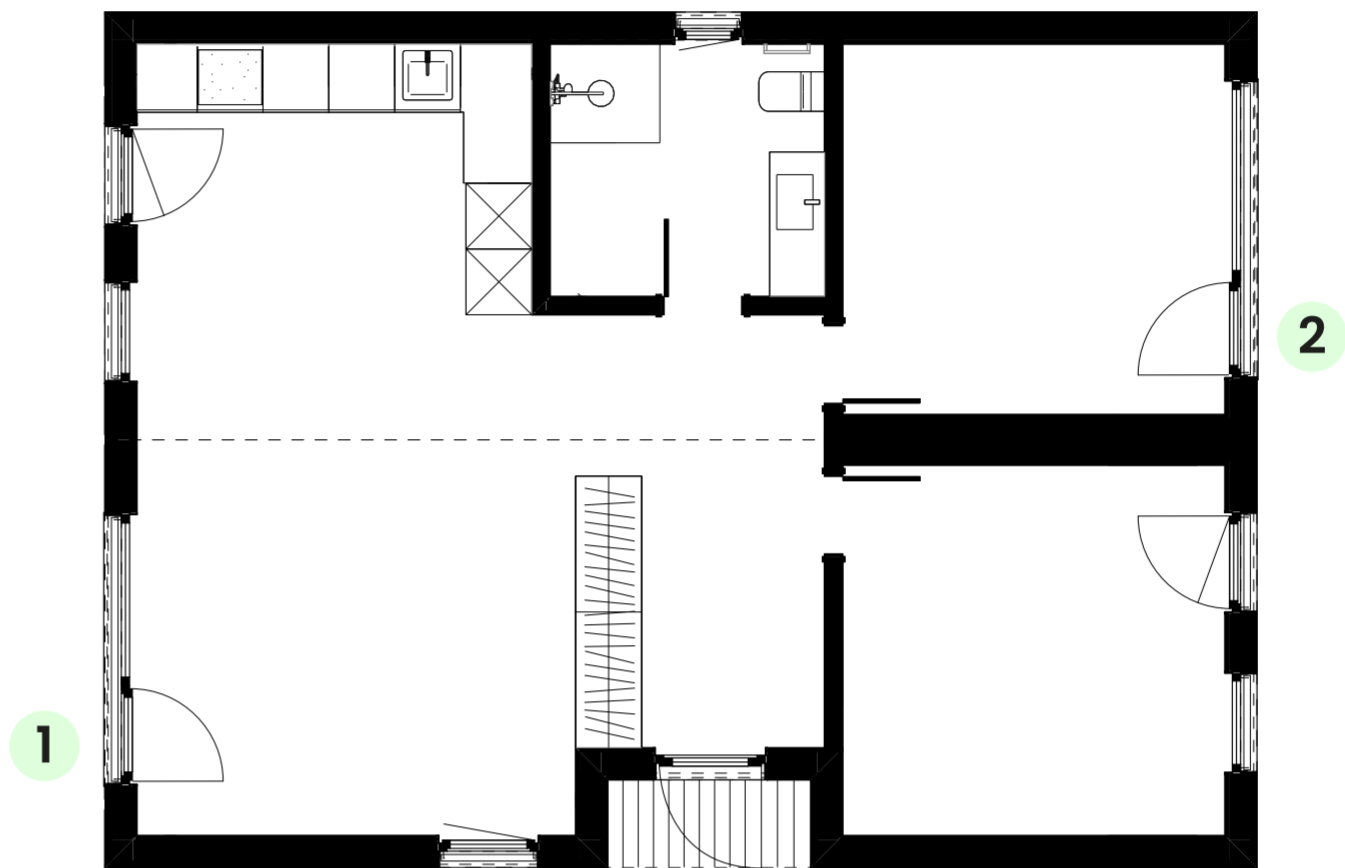

Neverams (Nr. 3)

Neverams (Nr. 4)

Neverams (Nr. 5)

Cena par vienību (ar PVN)

+200 €

Atverams (Nr. 3)

Atverams (Nr. 4)

Atverams (Nr. 5)

Cena par vienību (ar PVN)

+380 €

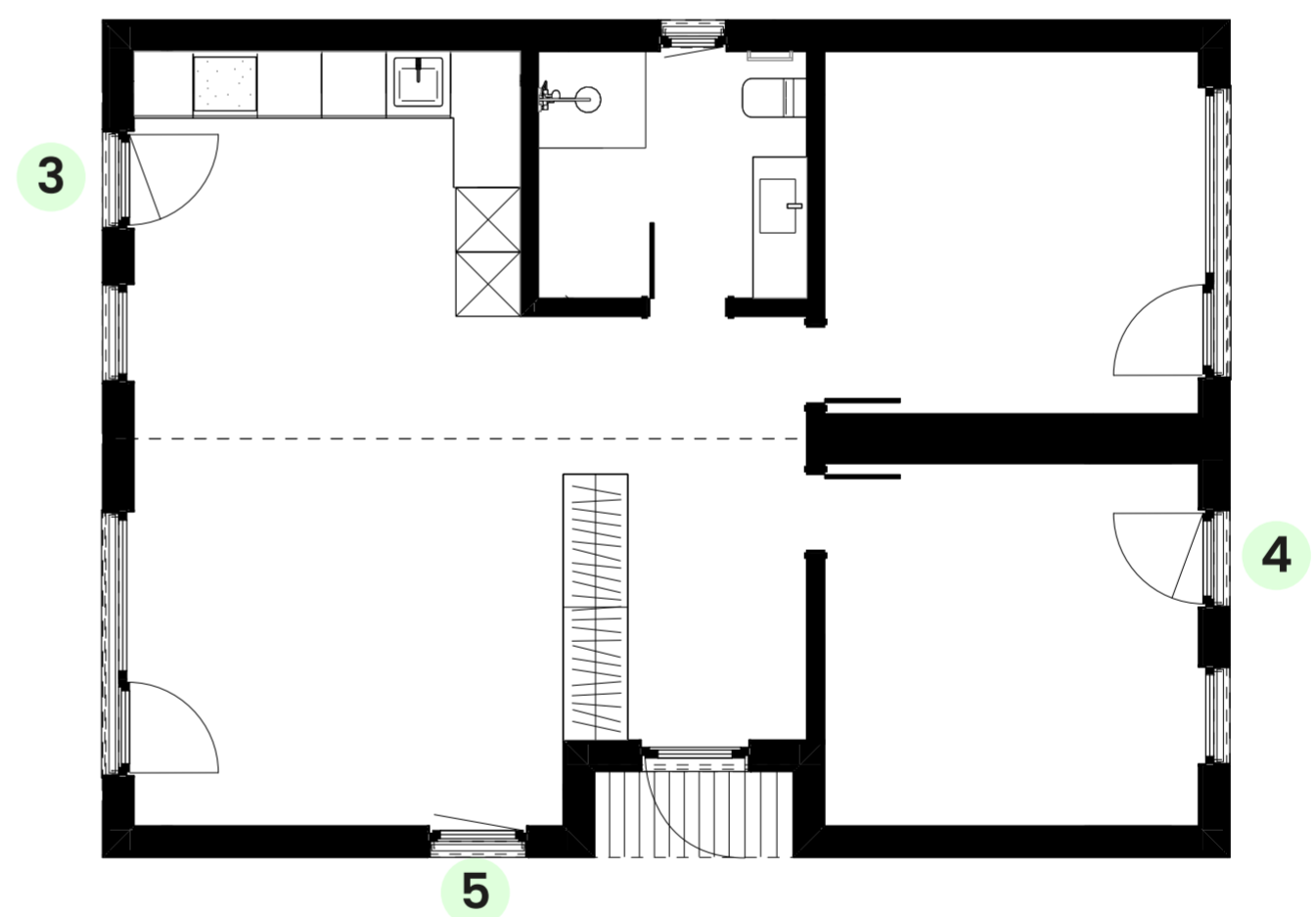

Neverams (Nr. 6)

Cena par vienību (ar PVN)

+130 €

Atverams (Nr. 6)

Cena par vienību (ar PVN)

+360 €

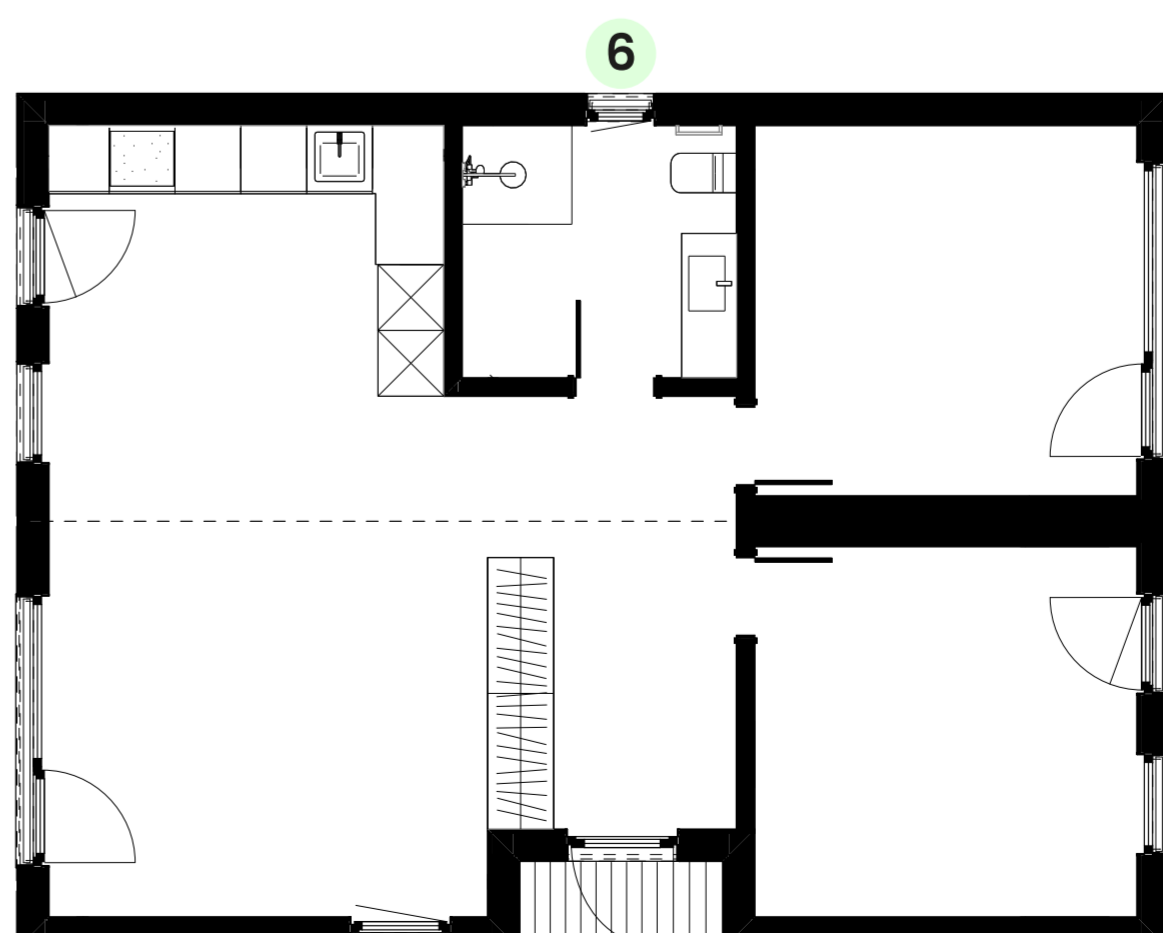

Papildaprīkojums

11 Terases

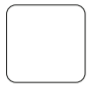

Terase ar pakāpienu

Izmērs: 34,2 m²

Komplektā iekļauts:
Pamati, terases karkass,
terase, nosedzoša sānu mala
ar vienu dēli, montāža.



Cena par vienību (ar PVN)

+4795 €

Papildaprīkojums

12 Mājas iekšējās apdares izmaiņas

 Ģipškartona sienu apdare

Visu mājas sienu ģipškartona apdare
(krāsota balta NCS-S-0500N)

Cena (ar PVN)

+5000 €



13 Mājas pamatu aprīkojums

 Pamatu apdare

Pamatu apdare ar cementa plāksni
(gaiši pelēka) + uzstādīšana

Maksimālais apdares augstums:
40 cm

Cena (ar PVN)

+1795 €

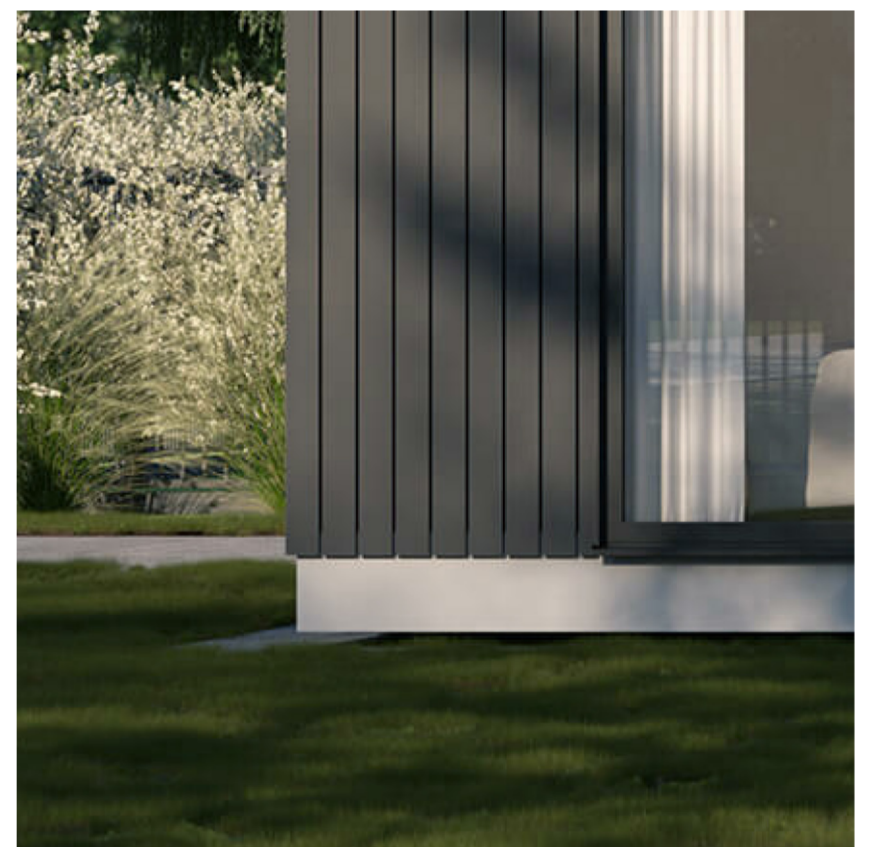

14 Mājas saslēgšanas darbi

 Komunikāciju pieslēgšana

1) Mājas pieslēgšana pie klienta
izveidota elektrības avota

2) Mājas pieslēgšana pie klienta
izveidota ūdens avota

- Spice
- Dziļurbums
- Pašvaldības ūdens

3) Mājas pieslēgšana pie klienta
izveidota kanalizācijas risinājuma

- Kanalizācijas krājvertne
- Bioloģiskā attīrīšanas iekārta
- Septiķis ar infiltrācijas lauku
- Pilsētas pieslēgums

Cena (ar PVN)

500 €

(Mājas komunikāciju pieslēgumiem jābūt
izveidotiem saskaņā ar mājas novietojuma plānu.)

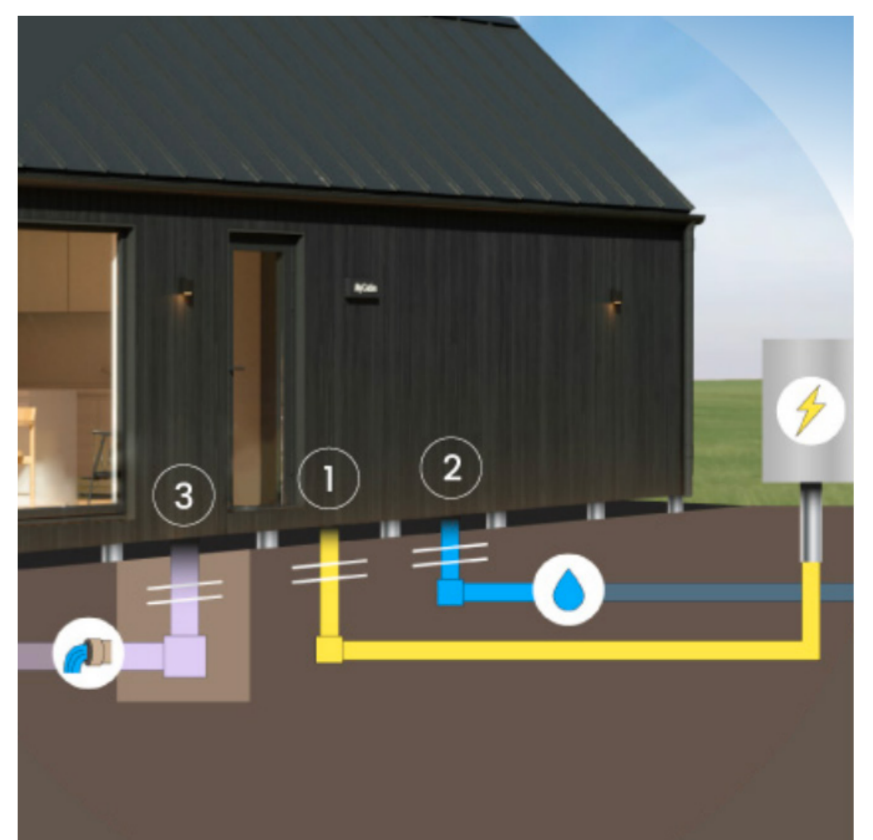

Citas izmaiņas projektā

15 Elektrības plāni

Elektrības plānojuma izmaiņas

Jebkāda veida elektrības plānojuma izmaiņas, kontaktligzdu/slēdžu pārvietošana, izvadi video novērošanas kamerām u.c.

Cena (ar PVN)

no 1000 € (+ papildmateriālu izmaksas)

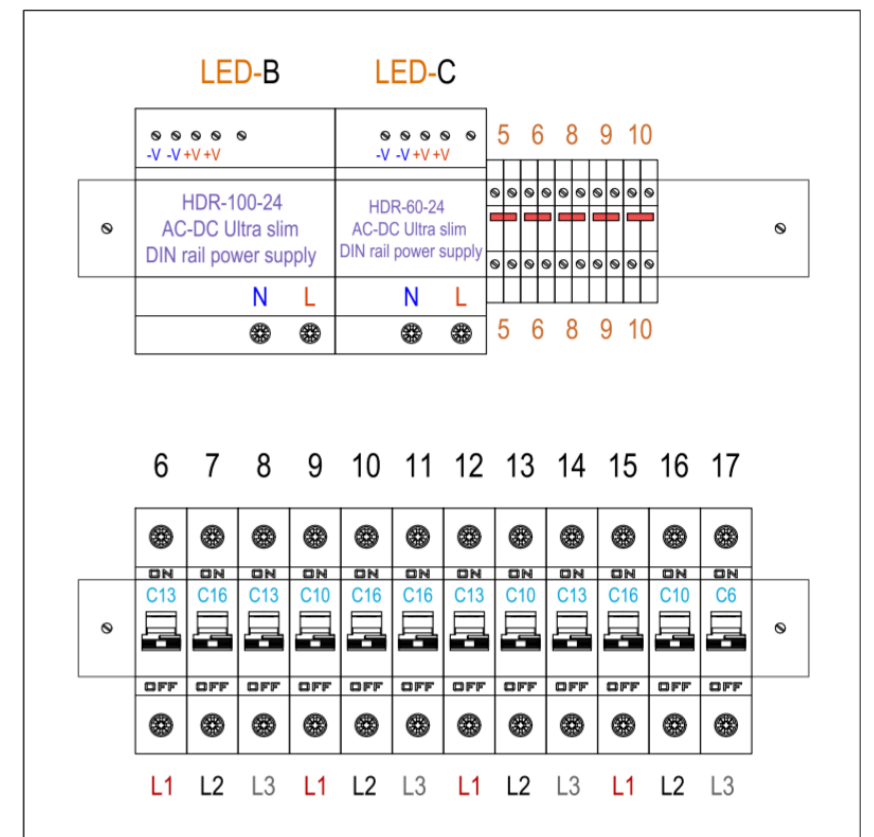

16 Nestandarta logu izmaiņas

Nestandarta logi un durvis

Jebkāda veida nestandarta logu/durvju izmaiņas plānojumā, logu izmēru un tipu izmaiņas.

Cena (ar PVN)

no 5000 €



17 Nestandarta plānojuma izmaiņas

Nestandarta plānojums

Jebkāda veida nestandarta plānojuma izmaiņas, kas atšķiras no iepriekš definētajām bezmaksas vai maksas MyCabin standarta izvēlēm.

Cena (ar PVN)

no 7000 €

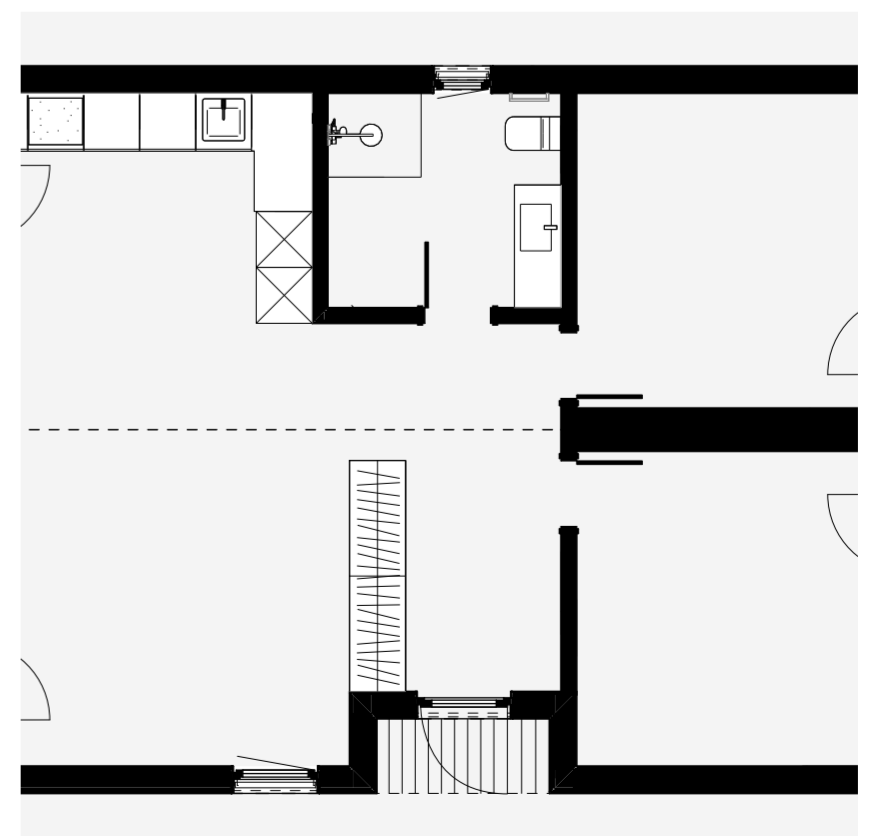

Izvēles ir veiktas.
Tava māja ir vēl tuvāk nekā jebkad!

 Saņem dāvanā gaismas kasti no mums!

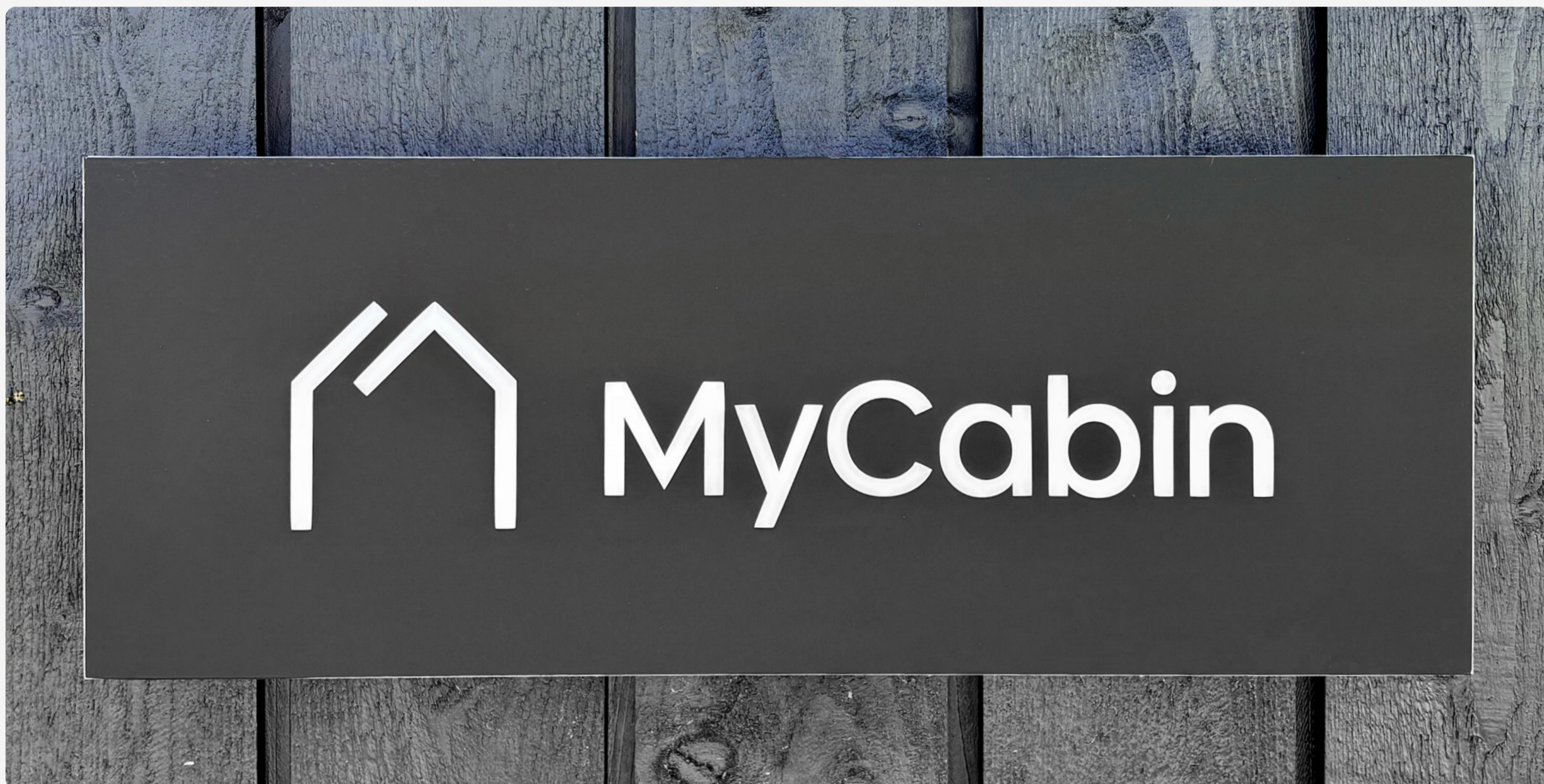

Izvēlies savas jaunās mājas nosaukumu,
ko iekļausim gaismas kastes dizainā!

(Aizpildi teksta laukumu,
saglabā dokumentu un
nosūti to atpakaļ mums.)

Nosaukums (Ne vairāk kā 20 zīmes)

Par gaismas kasti

Izvēlies savu unikālo mājas nosaukumu,
ko uzdrukāsim uz gaismas kastes
bez papildu samaksas!



Ja ir jautājumi, sazinies ar mums!

Ērika Bondare

Tel. nr.: + 371 28 013 737

E-pasts: erika@mycabin.lv

Uzzini vairāk
mūsu mājaslapā:

www.mycabin.lv